

KEK アクセスマップ・バス時刻表

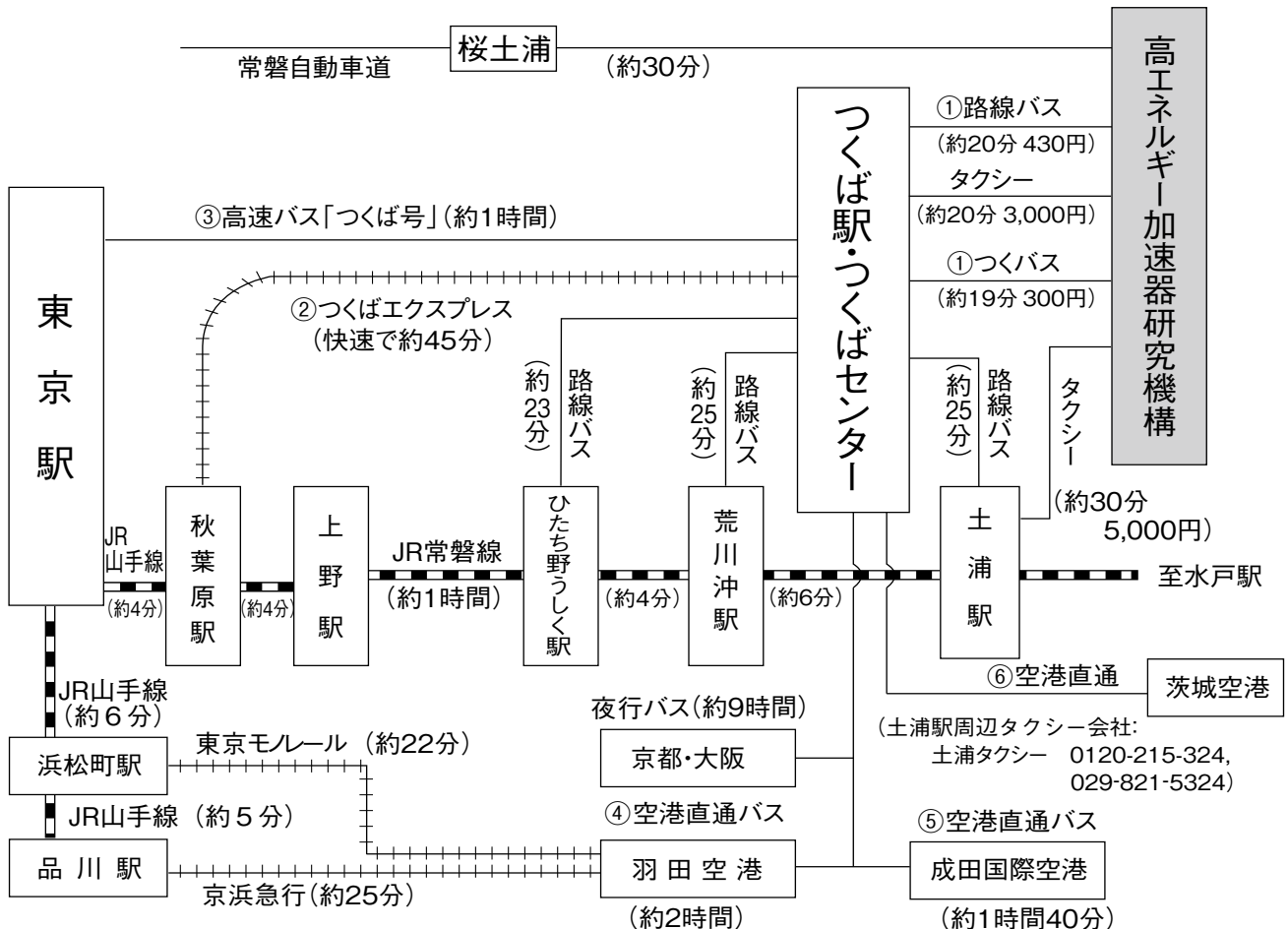

(KEK周辺タクシー会社: 大曾根タクシー 0120-000-302, 029-864-0301)

(確認日: 2012. 7. 20)

①つくばセンター ↔ KEK (2012年6月18日改正)

関東鉄道バス 所要時間 約20分 運賃 430円 (KEK—土浦駅間の料金は760円) つくばセンター乗り場5番

18系統: 土浦駅東口→つくばセンター→KEK→つくばテクノパーク大穂 C8系統: つくばセンター→KEK→つくばテクノパーク大穂
71系統: つくばセンター→(西大通り)→KEK→下妻駅 (筑波大学は経由しません)

つくバス 所要時間 約20分 運賃 300円 つくばセンター乗り場3番
HB/HA (北部シャトル): つくばセンター→KEK→筑波山口 (筑波大学には停まりません)

下り (×は土曜・休日運休、○は土曜・休日運転)

系統	つくばセンター	KEK	系統	つくばセンター	KEK	系統	つくばセンター	KEK	系統	つくばセンター	KEK
HB	6:55	7:13	HB	10:25	10:43	HB	14:25	14:43	C8	× 18:30	× 18:45
C8	× 7:22	× 7:37	71	× 10:30	× 10:49	HB	14:55	15:13	HB	18:55	19:13
HB	7:30	7:48	C8	10:55	11:10	71	15:00	15:19	71	× 19:05	× 19:24
C8	× 7:50	× 8:05	HB	10:55	11:13	HB	15:25	15:43	HB	19:25	19:43
HB	7:55	8:13	71	11:00	11:19	HB	15:55	16:13	71	○ 19:30	○ 19:49
18	8:10	8:32	HB	11:25	11:43	C8	16:25	16:40	71	× 19:45	× 20:04
HB	8:30	8:48	HB	11:55	12:13	HB	16:25	16:43	HB	19:55	20:13
71	8:45	9:04	71	12:00	12:19	71	16:35	16:54	C8	× 20:05	× 20:20
HB	8:55	9:13	HB	12:25	12:43	HB	16:55	17:13	HB	20:25	20:43
71	9:00	9:19	HB	12:55	13:13	C8	× 17:00	× 17:15	HB	20:55	21:13
HB	9:20	9:38	C8	○ 13:20	○ 13:35	HB	17:25	17:43	HB	21:25	21:43
C8	○ 9:35	○ 9:50	HB	13:25	13:43	71	17:30	17:49	HB	21:55	22:13
71	× 9:55	× 10:14	HB	13:55	14:13	C8	17:55	18:10	HB	22:20	22:38
C8A	× 10:00	× 10:15	C8	× 14:00	× 14:15	HB	17:55	18:13			
HB	10:00	10:18	71	14:00	14:19	HB	18:25	18:43			

18系統の土浦駅東口→つくばセンターは20分間です。

上り (×は土曜・休日運休、○は土曜・休日運転)

系統	KEK	つくばセンター	系統	KEK	つくばセンター	系統	KEK	つくばセンター	系統	KEK	つくばセンター
HA	6:20	6:43	71	10:18	10:40	71	14:28	14:50	HA	18:15	18:38
71	×6:28	×6:50	C8	○10:25	○10:45	HA	14:45	15:08	71	○18:28	○18:50
HA	6:50	7:13	HA	10:45	11:08	C8	×14:50	×15:10	18	○18:45	○19:05
HA	7:15	7:38	C8	×10:55	×11:19	HA	15:15	15:38	HA	18:45	19:08
71	7:33	7:55	HA	11:15	11:38	71	15:28	15:50	C8	×18:45	×19:15
HA	7:45	8:08	71	11:28	11:50	HA	15:45	16:08	HA	19:15	19:38
HA	8:10	8:33	HA	11:45	12:08	HA	16:10	16:33	71	×19:18	×19:40
71	8:28	8:50	C8	11:50	12:10	HA	16:35	16:58	C8	×19:30	×19:50
HA	8:45	9:08	HA	12:15	12:38	71	16:58	17:20	HA	19:45	20:08
C8	×8:50	×9:14	HA	12:45	13:08	HA	17:10	17:33	HA	20:10	20:33
C8	○9:05	○9:25	HA	13:15	13:38	C8	○17:20	○17:40	HA	20:35	20:58
HA	9:20	9:43	71	13:23	13:45	C8	×17:20	×17:45	18	×20:50	×21:10
C8	×9:25	×9:49	HA	13:45	14:08	HA	17:40	18:03	HA	21:10	21:33
HA	9:45	10:08	HA	14:15	14:38	C8	×17:50	×18:15	HA	21:40	22:03
HA	10:15	10:38	C8	○14:20	○14:40	71	×17:58	×18:20			

18系統のつくばセンター→土浦駅東口は22分間です。

②つくばエクスプレス

(2010年10月1日改定)

所要時間 つくば駅-秋葉原駅(快速)約45分 [1,150円]

普通回数券(11枚綴り), 昼間時回数券(12枚綴り), 土・休日回数券(14枚綴り)あり

詳細はホームページ <http://www.mir.co.jp/> をご参照下さい。

平日・下り					
秋葉原発	つくば着	秋葉原発	つくば着	秋葉原発	つくば着
*5:30	6:27	○10:00	10:45	19:50	20:43
*5:45	6:42	10:15	11:07	○20:00	20:45
○6:05	6:50	○10:30	11:15	20:10	21:03
6:20	7:13	10:45	11:37	20:20	21:13
6:29	7:22	(10時~16時まで同じ)		○20:30	21:15
6:45	7:37	○17:00	17:45	20:40	21:33
○7:00	7:45	17:17	18:09	20:50	21:43
7:11	8:04	*17:22	18:24	○21:00	21:45
7:24	8:18	○17:30	18:15	21:12	22:04
○7:37	8:22	17:40	18:33	21:23	22:16
7:46	8:40	17:50	18:43	21:36	22:29
○8:02	8:49	○18:00	18:45	21:48	22:40
8:08	9:03	18:10	19:03	*21:55	22:56
8:15	9:09	18:20	19:13	○22:00	22:45
○8:24	9:11	○18:30	19:15	22:15	23:07
8:34	9:28	18:40	19:33	22:30	23:23
8:47	9:40	18:50	19:43	22:45	23:37
8:57	9:49	○19:00	19:45	*22:51	23:54
○9:09	9:55	19:10	20:03	○23:00	23:45
9:17	10:09	19:20	20:13	23:15	0:08
○9:30	10:15	○19:30	20:15	*23:30	0:27
9:45	10:37	19:40	20:33		

平日・上り							
つくば発	秋葉原着	つくば発	秋葉原着	つくば発	秋葉原着	つくば発	秋葉原着
5:07	5:59	9:32	10:25	17:32	18:24	22:14	23:06
○5:28	6:13	○9:55	10:40	○17:48	18:33	*22:27	23:25
5:32	6:24	10:02	10:54	17:51	18:43	22:40	23:33
5:51	6:43	○10:25	11:10	18:02	18:54	22:57	23:50
6:12	7:05	10:30	11:23	○18:19	19:04	*23:14	0:11
6:32	7:26	○10:55	11:40	18:21	19:14		
6:41	7:34	11:02	11:54	18:31	19:24		
○6:56	7:42	○11:25	12:10	○18:49	19:34		
6:57	7:51	11:30	12:23	18:51	19:44		
*7:06	8:04	○11:55	12:40	○19:19	20:04		
7:12	8:07	12:00	12:53	19:21	20:14		
○7:25	8:12	○12:25	13:10	○19:49	20:34		
7:27	8:23	12:30	13:23	19:51	20:44		
7:42	8:37	○12:55	13:40	○20:19	21:04		
○7:56	8:43	(12時~15時まで同じ)		20:24	21:17		
7:57	8:53	16:00	16:53	20:39	21:31		
8:12	9:06	○16:25	17:10	20:51	21:44		
○8:26	9:12	○16:43	17:28	○21:08	21:53		
8:31	9:24	16:51	17:43	21:11	22:03		
8:47	9:40	○17:09	17:54	21:27	22:19		
9:00	9:52	17:12	18:04	21:42	22:34		
○9:25	10:10	17:21	18:13	21:57	22:49		

土曜/休日・下り					
秋葉原発	つくば着	秋葉原発	つくば着	秋葉原発	つくば着
*5:30	6:27	○10:00	10:45	19:48	20:40
*5:45	6:42	10:15	11:08	○20:00	20:45
○6:05	6:50	○10:30	11:15	20:12	21:04
6:18	7:10	10:45	11:37	20:24	21:16
6:31	7:24	(10時~16時まで同じ)		20:36	21:28
6:43	7:35	○17:00	17:45	20:48	21:40
○7:00	7:45	17:12	18:04	○21:00	21:45
7:12	8:04	17:24	18:16	21:12	22:05
○7:24	8:09	17:36	18:28	21:24	22:16
7:35	8:27	17:48	18:40	21:36	22:29
7:48	8:40	○18:00	18:45	21:48	22:40
○8:00	8:45	18:12	19:04	○22:00	22:45
8:20	9:12	18:24	19:16	22:15	23:07
○8:30	9:15	18:36	19:28	22:30	23:23
8:50	9:42	18:48	19:40	22:45	23:37
○9:00	9:45	○19:00	19:45	○23:00	23:45
9:19	10:11	19:12	20:04	23:15	0:08
○9:30	10:15	19:24	20:16	*23:30	0:27
9:45	10:37	19:36	20:28		

土曜/休日・上り							
つくば発	秋葉原着	つくば発	秋葉原着	つくば発	秋葉原着	つくば発	秋葉原着
5:07	5:59	○9:54	10:39	18:02	18:54	21:57	22:49
○5:28	6:13	10:02	10:54	○18:20	19:05	22:15	23:08
5:32	6:24	○10:25	11:10	18:25	19:17	*22:27	23:25
5:51	6:43	10:30	11:22	18:38	19:31	22:40	23:33
6:13	7:06	○10:55	11:40	18:49	19:42	22:57	23:49
6:33	7:26	11:02	11:54	19:02	19:54	*23:14	0:11
○6:57	7:42	○11:25	12:10	○19:20	20:05		
7:01	7:53	11:30	12:23	19:25	20:17		
○7:28	8:13	○11:55	12:40	19:37	20:30		
7:31	8:23	12:00	12:53	19:49	20:42		
7:41	8:34	○12:25	13:10	20:01	20:54		
○7:58	8:43	12:30	13:23	○20:20	21:05		
8:02	8:54	○12:55	13:40	20:25	21:17		
○8:28	9:13	(12時~16時まで同じ)		20:37	21:30		
8:32	9:25	17:02	17:54	20:51	21:43		
8:47	9:39	○17:20	18:05	○21:08	21:53		
○9:10	9:55	17:25	18:17	21:11	22:03		
9:17	10:10	○17:46	18:31	21:27	22:19		
9:32	10:24	17:49	18:42	21:42	22:34		

○:快速 無印:区間快速 *:普通

③ 高速バス

高速バス発車時刻表 [つくば号]

(2011年6月1日改正)

運賃 東京駅←つくばセンター(←筑波大学)：1150円(3枚綴り回数券3100円, 上り専用3枚綴りで1900円)
 @ミッドナイトつくば号 東京駅→筑波大学：2000円(回数券は使用不可)
 所要時間 東京→つくば65分～70分 つくば→上野90分(平日) つくば→東京110分(平日)
 つくば→東京80分(日祝日)

○ 6:50U	○ × 9:30U	○ × 14:30U	○ × 18:40U	× 21:30U
× 7:00U	○ × 10:00U	○ × 15:00U	○ × 19:00U	○ 21:40U
○ 7:20	○ × 10:30U	○ × 15:30U	○ 19:20U	○ × 22:00U
× 7:30U	○ × 11:00U	○ × 16:00U	× 19:30U	○ 22:20U
○ 7:40	○ × 11:30U	○ × 16:30U	○ 19:40	× 22:30U
○ × 8:00U	○ × 12:00U	○ × 17:00U	○ × 20:00U	○ 22:40U
○ 8:20U	○ × 12:30U	○ × 17:20U	○ × 20:20U	○ × 23:00U
× 8:30U	○ × 13:00U	○ × 17:40U	○ × 20:40U	○ 23:50U@
○ 8:40U	○ × 13:30U	○ × 18:00U	○ × 21:00U	× 24:00U@
○ × 9:00U	○ × 14:00U	○ × 18:20U	○ 21:20U	○ 24:10U@
			○ × 24:30U@	

○ 5:00U	× 8:40U	○ × 11:30U	○ 16:20U	○ 19:20U
○ × 5:30U	○ × 9:00U	○ × 12:00U	× 16:30U	× 19:30U
○ × 6:00U	○ 9:20	○ × 12:30U	○ 16:40	○ 19:40U
○ × 6:30U	× 9:20U	○ × 13:00U	○ × 17:00U	○ × 20:00U
○ × 7:00U	○ 9:40	○ × 13:30U	○ 17:20U	○ 20:20U
× 7:20U	× 9:40U	○ × 14:00U	× 17:30U	× 20:30U
○ 7:30U	○ × 10:00U	○ × 14:30U	○ 17:40U	○ 20:40U
× 7:40U	○ × 10:20U	○ × 15:00U	○ × 18:00U	○ × 21:00U
○ × 8:00U	○ × 10:40	○ 15:20U	○ 18:20U	○ 21:20
× 8:20U	× 10:40U	× 15:30U	× 18:30U	× 21:30U
○ 8:30U	○ × 11:00U	○ 15:40U	○ 18:40U	○ 21:40U
		○ × 16:00U	○ × 19:00U	○ × 22:00U

※○：平日 ×：土日休 @ミッドナイトつくば号。

上りは、平日・土曜のみ都営浅草駅、上野駅経由

※つくば市内のバス停(上下便とも) 筑波大学、学生会館、筑波大学病院、つくばセンター、竹園二丁目、千現一丁目、並木一丁目、並木二丁目、並木大橋、下広岡

※ミッドナイトつくば号の乗車券は乗車日の1カ月前から発売。

●発売窓口：学園サービスセンター(8:30～19:00) 東京営業センター(東京駅乗車場側/6:00～発車まで)

新宿営業センター(新宿駅南口JRバス新宿営業センター内/6:00～23:00)

●電話予約：JRバス関東03-3844-0489(10:00～18:00) ●ネット予約：決済 <http://www.kousokubus.net/> (高速バスネット)

④⑤⑥ 空港直通バス (つくばセンターバス乗り場：8番)

羽田空港←→つくばセンター

所要時間：約2時間(但し、渋滞すると3時間以上かかることもあります。) 運賃：1,800円 (2010年10月21日改定)

国際線ターミナル	第2ターミナル	第1ターミナル	つくばセンター
8:20	8:30	8:35	10:20
9:20	9:30	9:35	11:20
10:20	10:30	10:35	12:20
11:45	11:55	11:35	13:45
12:45	12:55	12:00	14:45
14:45	14:55	15:00	16:45
15:45	15:55	16:00	17:45
16:45	16:55	17:00	18:45
17:45	17:55	18:00	19:45
19:20	19:30	19:35	21:00
20:45	20:55	21:00	22:15
21:45	21:55	22:00	23:15

つくばセンター	第2ターミナル	第1ターミナル	国際線ターミナル
4:40	6:17	6:22	6:29
5:30	7:07	7:12	7:19
6:40	8:37	8:42	8:49
8:00	9:57	10:02	10:09
9:30	11:27	11:32	11:39
11:00	12:57	13:02	13:09
12:30	14:07	14:12	14:19
14:00	15:37	15:42	15:49
15:00	16:37	16:42	16:49
16:00	17:37	17:42	17:49
17:15	18:52	18:57	19:04
18:15	19:42	19:47	19:54

※ 平日日祝日とも上記時刻表

※ 羽田空港乗り場：1階到着ロビーバス乗り場13番、国際線ターミナル6番

※ 上下便、つくば市内でのバス停：竹園二丁目、千現一丁目、並木一丁目、並木二丁目、並木大橋

※ 問い合わせ：029-836-1145(関東鉄道) / 03-3765-0301(京浜急行)

成田空港←→つくばセンター (土浦駅東口行) (AIRPORT LINER NATT'S)

所要時間：約1時間40分 運賃：2,540円

(2008年11月20日改定)

乗車券購入方法(成田空港行)：予約制。1カ月前から予約受付。乗車券は3日前までに購入。KEKの売店でも購入可。

予約センター電話：029-852-5666(月～土：8:30～19:00 日祝日9:00～19:00)

つくばセンター方面土浦駅東口行：成田空港1F京成カウンターにて当日販売

第2ターミナル	第1ターミナル	つくばセンター
7:40	7:45	9:20
9:05	9:10	10:45
10:35	10:40	12:15
12:50	12:55	14:30
14:30	14:35	16:10
16:15	16:20	17:55
17:20	17:25	19:00
18:45	18:50	20:25
20:10	20:15	21:50

つくばセンター	第2ターミナル	第1ターミナル
6:00	7:40	7:45
7:00	8:40	8:45
8:50	10:25	10:30
10:40	12:15	12:20
12:20	13:55	14:00
13:35	15:10	15:15
14:35	16:10	16:15
15:50	17:25	17:30
17:35	19:10	19:15

※ 平日日祝日とも上記時刻表

茨城空港←→つくばセンター

(2012年4月27日改定)

所要時間：約1時間 運賃：1,000円 問い合わせ 029-836-1145(関東鉄道)

11:40	12:40
18:00	19:00

9:00	10:00
16:00	17:00

※航空便の運行状況によって、運休/時刻変更の場合があります。

つくば市内宿泊施設

(確認日：2012. 5. 1) ※ 料金は全て税込。

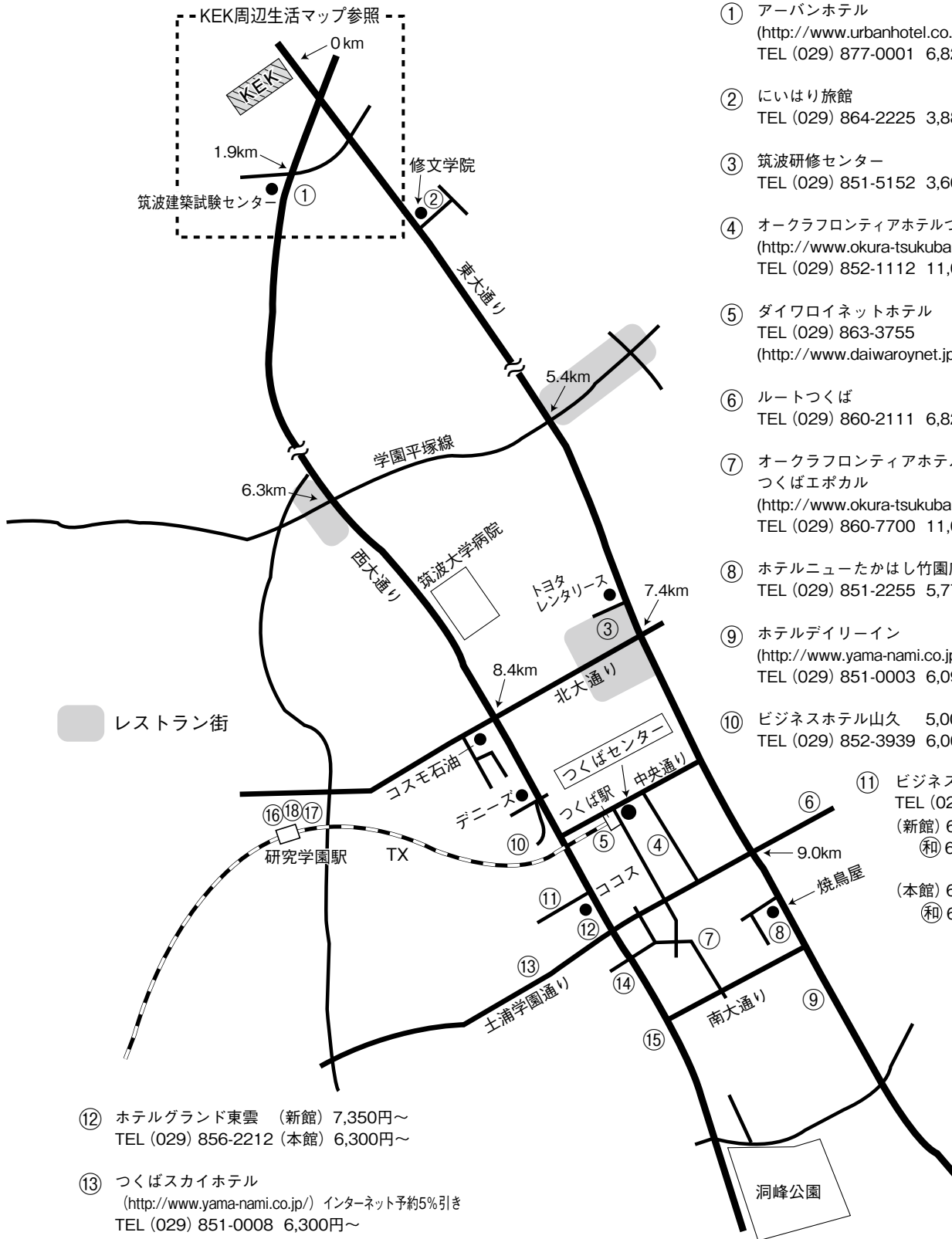

- ① アーバンホテル
(<http://www.urbanhotel.co.jp/uhotel.html>)
TEL (029) 877-0001 6,825円～
- ② にいはり旅館
TEL (029) 864-2225 3,885円～
- ③ 筑波研修センター
TEL (029) 851-5152 3,600円～
- ④ オークラフロンティアホテルつくば
(<http://www.okura-tsukuba.co.jp/index2.html>)
TEL (029) 852-1112 11,088円～
- ⑤ ダイワロイネットホテル
TEL (029) 863-3755
(<http://www.daiwaroynet.jp/tsukuba/>)
- ⑥ ルートつくば
TEL (029) 860-2111 6,825円～ (朝食付)
- ⑦ オークラフロンティアホテルつくばエポカル
(<http://www.okura-tsukuba.co.jp/index2.html>)
TEL (029) 860-7700 11,088円～
- ⑧ ホテルニューたかはし竹園店
TEL (029) 851-2255 5,775円～
- ⑨ ホテルデイリーイン
(<http://www.yama-nami.co.jp/>)インターネット予約5%引き
TEL (029) 851-0003 6,090円
- ⑩ ビジネスホテル山久 5,000円～(2食付・1室2人)
TEL (029) 852-3939 6,000円～(2食付・1室1人)
- ⑪ ビジネスホテル松島
TEL (029) 856-1191
(新館) 6,500円～
(和) 6,800円 (3人～)
(風呂・2食付)
(本館) 6,000円～
(和) 6,300円(3人～)(2食付)

- ⑫ ホテルグランド東雲 (新館) 7,350円～
TEL (029) 856-2212 (本館) 6,300円～
- ⑬ つくばスカイホテル
(<http://www.yama-nami.co.jp/>) インターネット予約5%引き
TEL (029) 851-0008 6,300円～
- ⑭ 学園桜井ホテル
(<http://www.gakuen-hotel.co.jp/>)
TEL (029) 851-3011 6,878円～
- ⑮ ビジネス旅館二の宮
TEL (029) 852-5811 5,000円～
(二人部屋のみ 2食付)

- ⑯ ホテルベストランド
(<http://www.hotel-bestland.co.jp/>)
TEL (029) 863-1515
- ⑰ 東横イン
(<http://www.toyoko-inn.com/hotel/00228/>)
TEL (029) 863-1045
- ⑱ ホテルマークワン
(<http://www.mark-1.jp/>)
TEL (029) 875-7272

KEK 周辺生活マップ

(確認日: 2012. 7. 20)

放射光科学研究施設研究棟, 実験準備棟より正面入口までは約 800 m

KEK

高エネルギー加速器研究機構

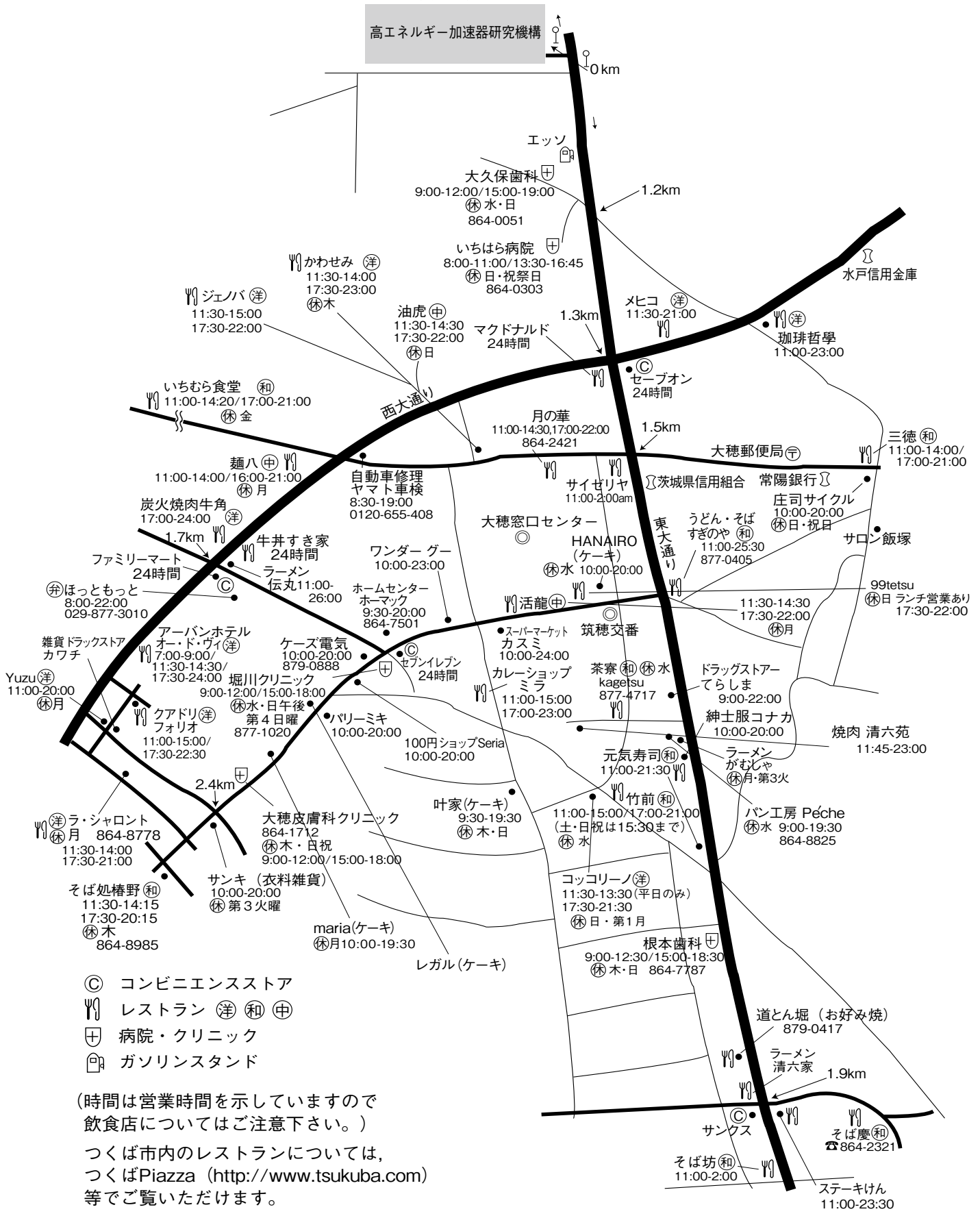

- ◎ コンビニエンスストア
- ㊦ レストラン (洋) (和) (中)
- ⊕ 病院・クリニック
- ⊡ ガソリンスタンド

(時間は営業時間を示していますので
飲食店についてはご注意ください。)
つくば市内のレストランについては、
つくばPiazza (<http://www.tsukuba.com>)
等でご覧いただけます。

KEK周辺広域マップ

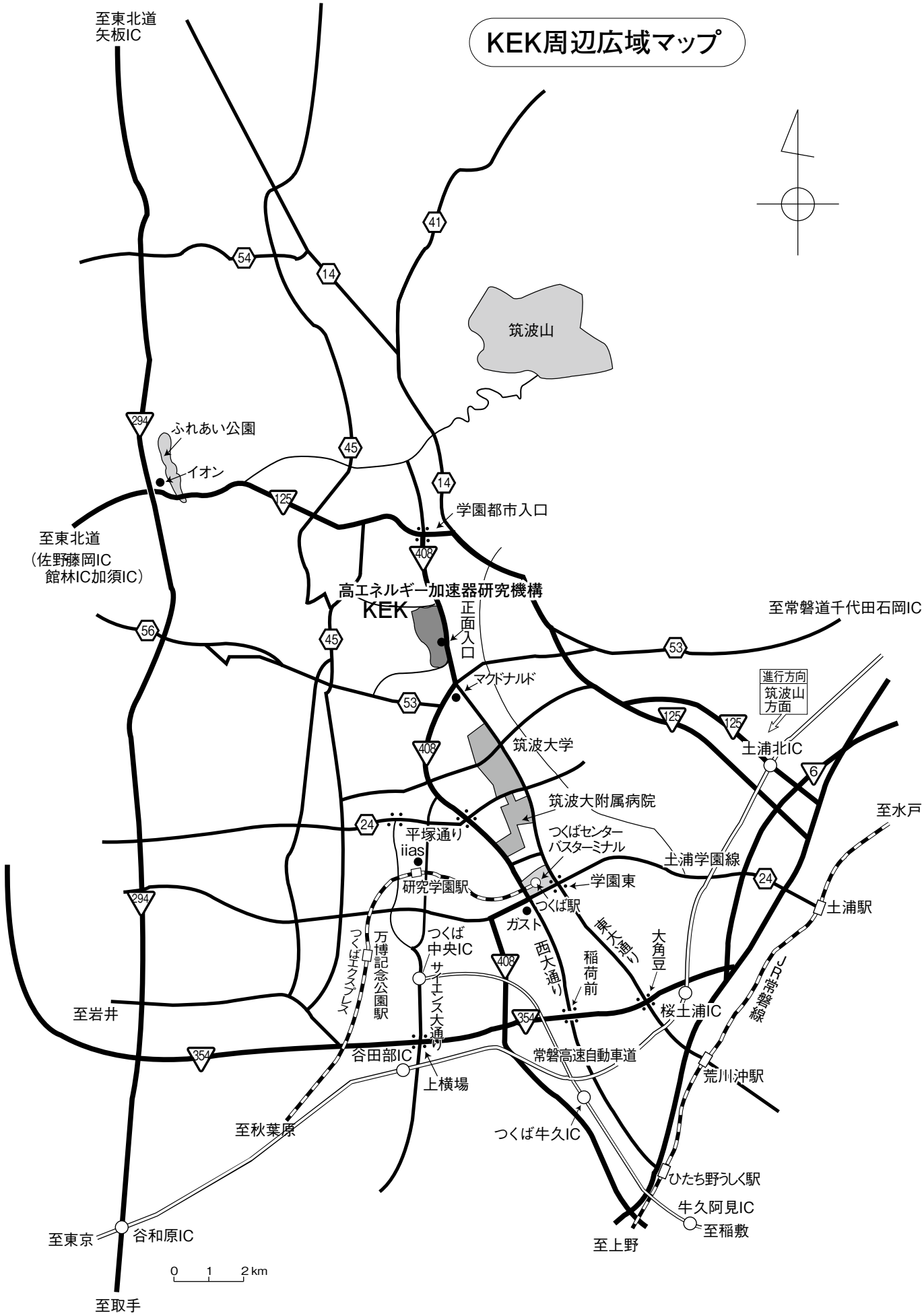
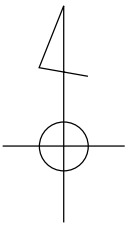

KEK内福利厚生施設

ユーザーの方は、これらの施設を原則として、機構の職員と同様に利用することができます。各施設の場所は後出の「高エネルギー加速器研究機構平面図」をご参照下さい。

- 共同利用宿泊者施設（ドミトリー）
（管理人室 TEL/FAX:029-864-5574 PHS:2929）
シングルバス・トイレ付き 2,000円
シングルバス・トイレなし 1,500円
- ドミトリーは夜の22時から朝の8時までは施錠されます。また、この時間帯は管理人が不在ですので、22時以降にドミトリーに到着される方はインフォメーションセンター（029-864-5572, PHS:3398）でドミトリーの部屋の鍵を受け取って下さい。
- 支払いはユーザーズオフィスにて、現金の他、クレジットカード、デビットカードが利用可能です。また宿泊が週末等になり、ユーザーズオフィスで支払えない場合は銀行振込、管理人による現金での領収も可能です。
- 図書室（研究本館1階 内線3029）
開室時間：月～金 9:00～17:00
閉室日：土、日、祝、12/28～1/4、蔵書点検日
機構発行のIDカードがあれば開室時間以外でも入館可能。詳しくは下記URLをご覧ください。
(<http://www-lib.kek.jp/riyou/index.html>)
- 健康相談室（医務室）（内線 5600）
勤務時間中に発生した傷病に対して、応急処置を行うことができます。健康相談も行っていますので、希望者は事前に申し込んでください。
場 所 先端計測実験棟
開室時間 8:30～17:00（月曜日～金曜日）
- 食 堂（内線 2986）
営 業 月～金 ただし祝日及び年末年始は休業
昼食 11:30～13:30 夕食 17:30～19:00
- レストラン（内線 2987）
営 業 月～金 ただし祝日及び年末年始は休業
昼食 12:00～14:00（ラストオーダー13:40）
- 喫茶店「風来夢（プライム）」（内線 3910）
営 業 日：毎日（年末年始、夏季休業日を除く）
営業時間：7時30分～21時00分（土・休は8:00～）
（朝食）7時30分～9時30分
（昼食）11時30分～13時30分
（夕食）17時30分～21時00分
上記以外は喫茶での営業
（※清掃作業のため10時～11時は入店出来ません。）
- 売 店（内線3907）
弁当、パン、食料品、菓子類、日用品、タバコ、お

酒、雑誌、切手等、素粒子グッズの販売、クリーニング、DPE、宅配便の取次ぎ。

営 業 月～金 9:00～19:00

●宅配便情報

① PF に宅配便で荷物を送る場合には、下記宛先情報を宅配便伝票に必ず記載する。

【PF への荷物の宛先】 PF 事務室気付 BL-○○○（ステーション名）+受取者名

【PF-AR への荷物の宛先】 PF 事務室気付 PF-AR 共同研究棟 N○○○（ステーション名）+受取者名
以下の情報を shipping@pfiqst.kek.jp 宛てに送る。

1. 発送者氏名, 2. 所属, 3. KEK 内での連絡先（携帯電話等）, 4. 発送日, 5. 運送業者, 6. PF への到着予定日時, 7. 荷物の個数, 8. ステーション名

② PF-AR 地区宅配便荷物置場の移動について

2010年9月24日より、宅配便荷物置場が従来使用してきたPF-AR南コンテナハウスから、PF-AR共同研究棟（旧ERATO事務所）に移動しました。研究棟入口は、PF研究棟玄関入口と同様に20:00～翌日8:00までの間は自動施錠されますが、ユーザーカードによる解錠は可能です。

●自転車貸出方法（受付〔監視員室〕内線3800）

- ・貸出は実験ホール入口の監視員室で行う。
- ・貸出は一往復とし、最長でも半日とする。
- ・使用後は所定の自転車スタンドへ戻し、鍵は監視員室へ速やかに戻す。

（PF-ARでも自転車を10台用意していますので利用したい方はビームライン担当者または運転当番〔PHS 4209〕に連絡して下さい。）

ユーザーズオフィスでも自転車の貸出を行っています。

●常陽銀行ATM

取扱時間：9:00～18:00（平日） 9:00～17:00（土）
日・祝日の取扱いはありません。常陽銀行以外の金融機関もカードのみの残高照会、引出しが可能です。

●郵便ポスト（計算機棟正面玄関前）

収集時間：10:30（平日・土曜）、10:00（休日）

●ユーザーズオフィスについては、<http://usersoffice.kek.jp/>をご覧ください。

Tel : 029-879-6135, 6136 Fax : 029-879-6137

Email : usersoffice@mail.kek.jp

ビームライン担当一覧表 (2012. 9. 1)

ビームライン ステーション	形態	光源 ステーション/実験装置名 (●共同利用, ○建設/立ち上げ中, ◇所外, ☆教育用BL, ★UG運営ST)	BL担当者 担当者	担当者 (所外)
BL-1		U	松垣	
BL-1A	●	タンパク質結晶構造解析ステーション	松垣	
BL-2		U	北島	
BL-2A	●	軟X線2結晶分光ステーション	北島	
BL-2C	●	軟X線不等間隔平面回折格子分光器	足立 (純)	
BL-3		U (A) / B M (B, C)	中尾	
BL-3A	●	六軸X線回折計/二軸磁場中X線回折実験ステーション	中尾	
BL-3B	☆●	VUV 24m球面回折格子分光器 (SGM)	柳下	加藤 (弘前大)
BL-3C	●	X線光学素子評価/白色磁気回折ステーション	平野	
BL-4		B M	中尾	
BL-4A	●	蛍光X線分析/マイクロビーム分析	飯田	
BL-4B2	●★	多連装粉末X線回折装置	中尾	井田 (名工大)
BL-4C	●	六軸X線回折計用実験ステーション	山崎	
BL-5		M P W	Chavas	
BL-5A	●	タンパク質結晶構造解析ステーション	Chavas	
BL-6		B M	五十嵐	
BL-6A	●	X線小角散乱ステーション	五十嵐	
BL-6C	●★	X線回折/散乱実験ステーション	河田	佐々木 (東工大)
BL-7		B M	雨宮 (岡林: 東大)	
BL-7A	◇●	軟X線分光 (XAFS, XPS) ステーション (東大・スペクトル)	雨宮	岡林 (東大)
BL-7C	●	XAFS/異常散乱/汎用X線ステーション	杉山	
BL-8		B M	熊井	
BL-8A	●	多目的極限条件下ワンセンベルグカメラ	熊井	
BL-8B	●	多目的極限条件下ワンセンベルグカメラ	熊井	
BL-9		B M	阿部	
BL-9A	●	XAFS実験ステーション	阿部	
BL-9C	●	小角散乱/XAFSステーション	阿部	
BL-10		B M	五十嵐	
BL-10A	●	垂直型四軸X線回折装置	山崎	
BL-10C	●	溶液用小角散乱実験ステーション	清水	
BL-11		B M	北島	
BL-11A	●	軟X線斜入射回折格子分光器	北島	
BL-11B	●	軟X線2結晶分光ステーション	北島	
BL-11D	●	軟X線光学素子評価装置専用ステーション	伊藤	
BL-12		B M	菊地	
BL-12C	●	XAFS実験ステーション	仁谷	
BL-13		U	間瀬	
BL-13A	●	有機薄膜研究用光電子分光ステーション	間瀬	
BL-14		V W	岸本	
BL-14A	●	単結晶構造解析・検出器開発ステーション	岸本	
BL-14B	●	精密X線回折実験ステーション	平野	
BL-14C	●	X線イメージングおよび汎用X線実験ステーション	兵藤	
BL-15		B M	平野	
BL-15B1	●	白色X線トポグラフィおよび汎用X線実験ステーション	杉山	
BL-15B2	●	表面界面X線回折実験ステーション	杉山	
BL-15C	●	精密X線回折ステーション	平野	

BL-16		U	雨宮
BL-16A	●	可変偏光軟X線分光ステーション	雨宮
BL-17		U	山田
BL-17A	●	タンパク質結晶構造解析ステーション	山田
BL-18		B M	柳下 (矢治 : 東大物性研)
BL-18A	◇●	表面・界面光電子分光実験ステーション	柳下 矢治 (東大物性研)
(東大・物性研)			
BL-18B(インド・DST)	◇○	Multipurpose Monochromatic Hard X-ray Station	五十嵐 VELAGA, Srihari (DST)
BL-18C	●★	超高压下粉末X線回折計	亀卦川 中野 (物材機構)
BL-19 (東大・物性研)		U	柳下 (矢治 : 東大物性研)
BL-19A	◇●	スピン偏極光電子分光実験ステーション	柳下 矢治 (東大物性研)
BL-19B	◇●	分光実験ステーション	柳下 矢治 (東大物性研)
BL-20		B M	伊藤
BL-20A	☆●	3 m直入射型分光器	伊藤 河内 (東工大)
BL-20B(ASCo.)	◇●	多目的単色・白色X線回折散乱実験ステーション	河田 J. B. Aitken (Australia)
BL-27		B M	宇佐美
BL-27A	●	放射性試料用軟X線実験ステーション	宇佐美
BL-27B	●	放射性試料用X線実験ステーション	宇佐美
BL-28		H U	小野
BL-28A/B	●	高分解能角度分解光電子分光 可変偏光 VUV-SX 不等間隔平面回折格子分光器	小野
PF-AR			
AR-NE1		E M P W	亀卦川
AR-NE1A	●	レーザー加熱超高压実験ステーション	亀卦川
AR-NE3		U	山田
AR-NE3A	●	タンパク質結晶構造解析ステーション	山田
AR-NE5		B M	亀卦川
AR-NE5C	●	高温高压実験ステーション / MAX80	亀卦川
AR-NE7		B M	兵藤
AR-NE7A	●	X線イメージングおよび高温高压実験ステーション	兵藤
AR-NW2		U	阿部
AR-NW2A	●	時分割 XAFS 及び時分割X線回折実験ステーション	阿部
AR-NW10		B M	仁谷
AR-NW10A	●	XAFS 実験ステーション	仁谷
AR-NW12		U	Chavas
AR-NW12A	●	タンパク質結晶構造解析ステーション	Chavas
AR-NW14		U	足立 (伸)
AR-NW14A	●	時間分解X線回折実験ステーション	足立 (伸)
低速陽電子			兵頭
SPF-A1	○	ポジトロニウム飛行時間測定装置	兵頭
SPF-A3	●	低速陽電子ビーム汎用ステーション	兵頭
SPF-B1	○	反射高速陽電子回折装置	兵頭

放射光科学研究施設平面図

運転当番 PHS 4209
 監視員室
 内線 3800
 外線 029-864-5778
 実験ステーション
 BL×× ☎ 38××
 (例 BL6 ☎ 3806)

※所外から上記番号にアクセスする
 場合は 029-864-5200 (代表番号)
 についで、案内テープの後に4×××、
 3×××の番号を押して下さい。

- IDカードリーダー
- ↔ 出入口
- 非常口
- 便所

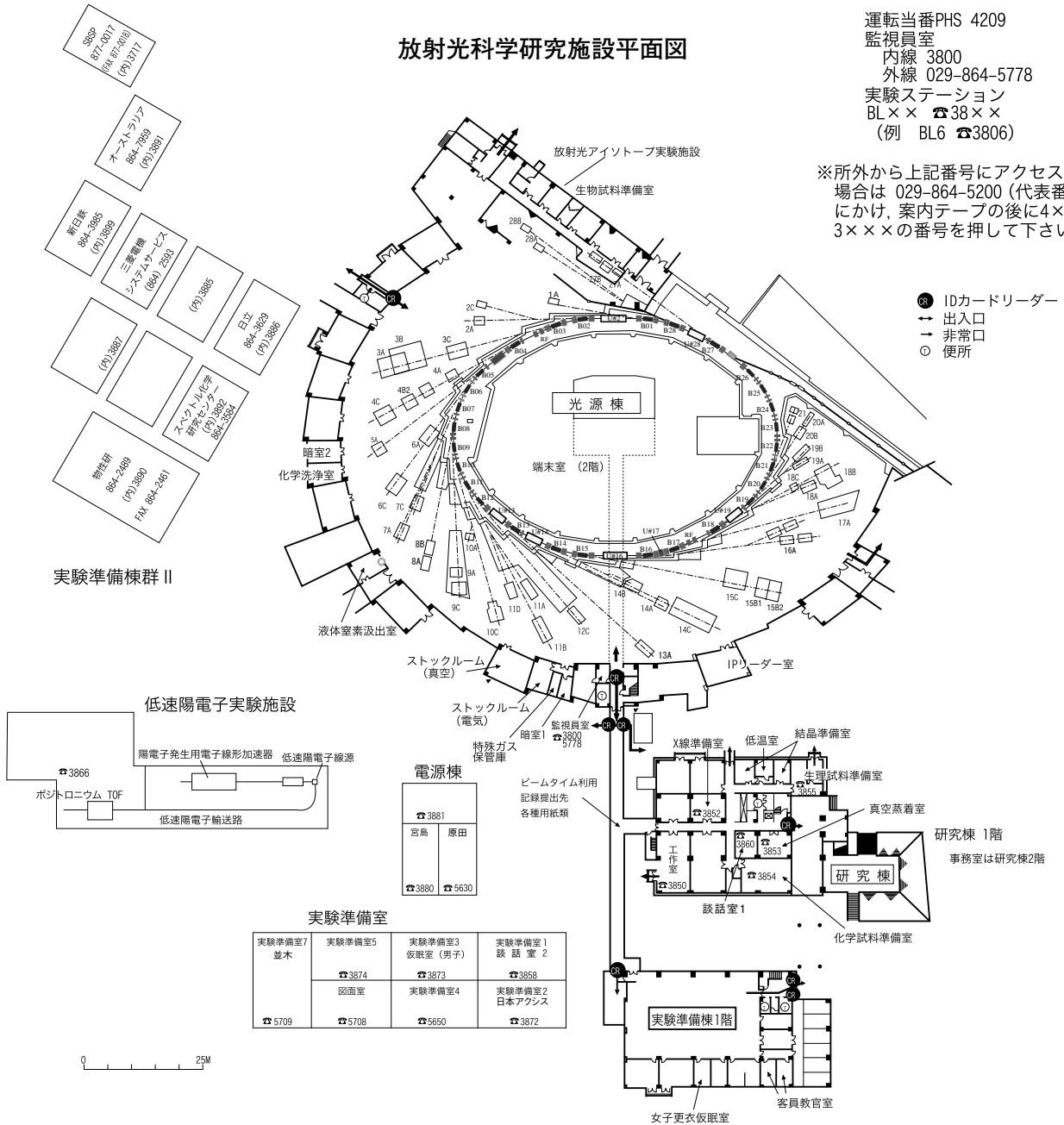

実験準備室

実験準備室7 並木 ☎ 5709	実験準備室5 ☎ 3874 図面室 ☎ 5708	実験準備室3 仮眠室 (男子) ☎ 3873 実験準備室4 ☎ 5650	実験準備室1 談話室 2 ☎ 3858 実験準備室2 日本アクセス ☎ 3872
------------------------	-----------------------------------	--	---

PF-AR平面図

PF-AR共同研究棟

富田, 星野
6185.6186
Fax 6187

PF-ARコンテナ

北コンテナ 男子仮眠室/ 物品倉庫 ☎ 5797	南コンテナ ユーザー控室/ 打ち合わせ室/ ☎ 3322
-----------------------------------	---------------------------------------

PF-AR実験準備棟

真空装置 調整室 ☎ 3846	結晶加工室 ☎ 3846	光学素子評価室 ☎ 3847	臨床準備室/ 打ち合わせ室 ☎ 3847	試料準備室 ☎ 3847
			暗室 倉庫	
			☎ 864-5796 FAX兼用	

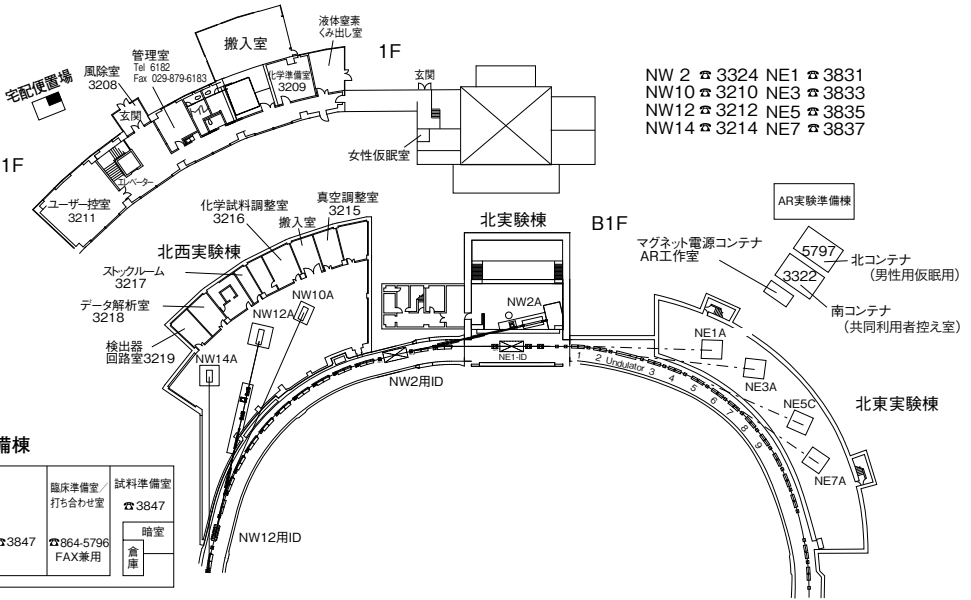

共同利用ユーザーに関する
その他設備の担当者一覧

【共通設備】

X線準備室		亀卦川	(4359)
生物準備室		宇佐美	(4581)
生理準備室		清水	(4937)
結晶準備室		山田	(4738)
蒸着室		菊地	(4420)
低温室		山田	(4738)
暗室		杉山	(4421)
化学試料準備室		丹羽	(4942)
工作室	PF	森(丈)	(4361)
	PF-AR	亀卦川	(4359)

【支援業務】

ストックルーム	真空部品	菊地	(4420)
	電気部品	豊島	(4381)
ユーザー控え室		菊地	(4420)
仮眠室		菊地	(4420)
女子更衣室		宇佐美	(4581)

【安全管理】

安全全般		北島	(4279)
化学薬品・特殊ガス		北島	(4279)
ボンベ		内田	(4599)
液体窒素・液体ヘリウム		森(丈)	(4361)
放射線安全		小菅	(4358)
サーバイメータ		田中	(4799)
トラック		田中	(4799)
クレーン		菊地	(4420)
フォークリフト		菊地	(4420)

高エネルギー加速器研究機構平面図 (物質構造科学研究所 放射光科学研究施設関係分)

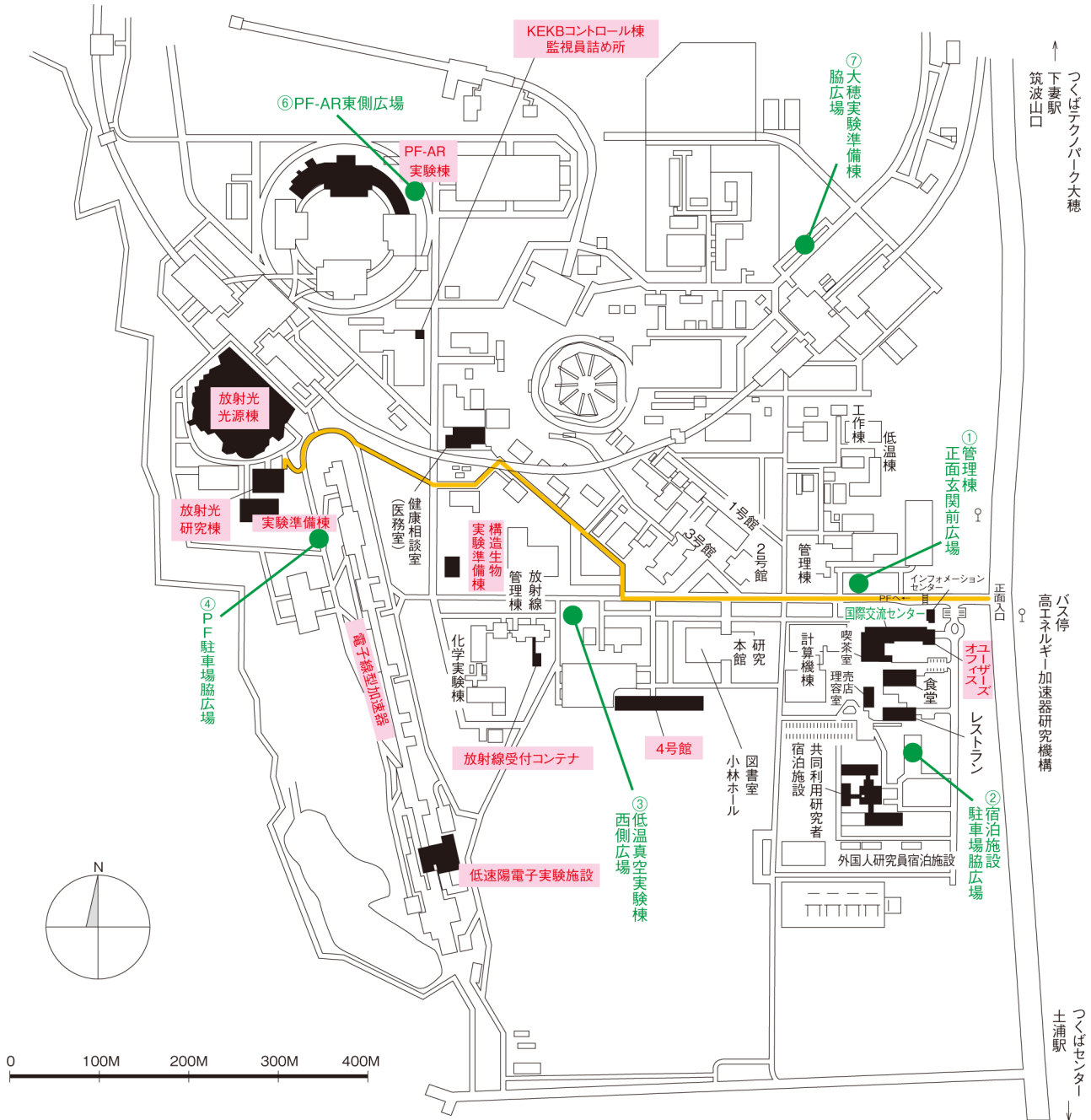

- 歩行者・自転車用ルート
- 緊急時避難場所 Emergency Assembly Area

非常の際は、運転当番 4209 インフォメーションセンター 3399

